



KAVI ELEKTROMEKANİK  
SAN. VE TİC. LTD. ŞTİ.



dormakaba 

Partner

# Ürün Grupları



## Kapı Donanımları

Uzun ömürlü, teknolojik kapı çözümleri - şık ve estetik tasarımı ile fonksiyonellik ve kolay montaj imkanı sunar.



## Geçiş Sistemleri

Otomatik geçiş çözümleri - yüksek verimli, güvenli ve kullanıcı dostu.



## Elektronik Geçiş Kontrol & Veri

Elektronik geçiş kontrolü ve işgücü yönetimi - etkili geçiş yönetimi, güvenlik ve kayıt.



## Servis

Tüm ihtiyaçlara yönelik özel servis ve bakım hizmeti - uzman ekiplerin hızlı müdahalesiyle uzun ömürlü ürünler.



## Mekanik Anahtar Sistemleri

Ekstra güvenli ve patentli anahtar ve bareller - sağlanabilecek en iyi kontrol, düşük maliyet ve kullanım kolaylığı.



## Otel Kilit Sistemleri

Oda kilitleri ve kilit sistemlerinin yanı sıra otel yapılarında erişim yönetimi çözümleri - tüm yapı tipleri için güvenli ve kullanışlı.



## Kasa Kilitleri

Güvenlik kilitleri - değerli eşyalar, bilgiler ve tehlikeli maddeler için yetki dışı erişime karşı ideal koruma.



## Cam Sistemleri

Yüksek kaliteli cam kapı sistem çözümleri - özel ve ticari alan kullanımları için geniş ürün gamı.



## Anahtar Sistemleri

Anahtar profilleri ve kesim makinelerinin yanı sıra otomotiv çözümleri - araç anahtarlarından programlama cihazlarına.



## Hareketli Bölme Duvar Sistemleri

Esnek ve fonksiyonel bölme duvar çözümleri - oteller, konferans salonları, stüdyolar ve diğer mekanlar için bölünebilir alanlar.

# İçerik

## 09



## 12



## 22



## 26

## 04 Kapı Kapatıcılar

Gizli kapı kapatıcılar

05 Kayar kollu kapı kapatıcılar

06 Dirsek kollu kapı kapatıcılar

07 Zemine gömme kapı kapatıcılar

## 08 Panik Kaçış & Çıkış Sistemleri

PHA 2000 & PHA 2500

## 09 Cam Kapı Aksesuarları

Universal Light & Universal Motion

## 11 Camlı Kayar Toplanır Duvarlar

HSWEasySafe, HSW-GP, HSW-R

## 12 Manuel Kayar Kapı Sistemleri

MUTO

## 14 Otomatik Kayar Kapılar

Magneo

## 16 Otomatik Kanat Açma Mekanizması

Porteo

17 ED100 ve ED 250

## 18 Otomatik Kayar Kapılar

## 20 Döner Kapılar

## 22 Master Anahtar Sistemleri

Gege pExtra

## 24 Turnike Sistemleri

Kerberos Tripod - Charon

Argus

## 26 Otel Kilitleri

Elektronik otel kilitleri

## 28 Elektronik Geçiş Kontrol

Matrix One

## 30 Hareketli Bölme Duvar Sistemleri

# Gizli kapı kapatıcılar

Gizli kapı kapatıcılar kompakt tasarımı ile kapı kanadı ve kasasına gizli montaj için tasarlanmıştır. dormakaba'nın kalp şeklindeki kam teknolojisi sayesinde kolay açılma ve üstün verimlilik sunar. Yüksek kalite ile donatılmış çeşitli fonksiyonları ve esnekliği bir arada sunarken görünmez montajı sayesinde genel mimari ortama kolaylıkla entegre olur. Prestijli projelerde, özellikle otellerin misafir odası kapılarında kullanılmak üzere mimarlar ve tasarımcılar tarafından en çok tercih edilen modellerdir. 40 mm ve üzeri kanat kalınlıklarına uyumludur ve hemen hemen her kapı tipinde kullanılabilir.

Standart kapılar (genişlik)	ITS 96	ITS 915
≤ 950 mm		
≤ 1100 mm	●	●
≤ 1250 mm		
≤ 1400 mm	●	
≤ 1600 mm		
Çarpma kapılar		
Dışa açılan harici kapılar		
<b>Yangın ve duman kontrol kapıları</b>		
Tek kanatlı	●	●
Tek kanatlı, elektromekanik sabitlemeli	●	
Çift kanatlı	●	
Çift kanatlı, elektromekanik sabitlemeli	●	
<b>Fonksiyonlar</b>		
Kapama kuvveti EN 1154	2-4, 3-6	4
Kademesiz ayarlanabilir kapama kuvveti	●	
Kademesiz ayarlanabilir kapama hızı	●	●
Kademesiz ayarlanabilir tokatlama	●	●
2. kapanma aralığı 15° - 0°	○	
Sağ ve sol kapılar için tek model	●	●
Sabitleme (yangın ve duman kapılarında geçerli değil)	○	○
Geciktirme hareketi		
Frenleme (Backcheck)		
Universal delik yuvalı montaj plakası		
Mekanik yastıklama	●	●
EN 1154	●	●
EN 1155	●	
CE	●	●

● Standart

○ Opsiyonel



# Kayar kollu kapı kapatıcılar

Kayar kollu kapı kapatıcılar tüm proje uygulama gereksinimleri için yüksek kaliteli bir mimari çözüm sağlar. dormakaba'nın kalp şeklindeki benzersiz kam teknolojisi bu seriyi geleneksel kapı kapatıcılardan ayırır. Kapıyı açarken karşılaşılan direnç anında azaltılır ve özellikle çocuklar ve yaşlılar tarafından açma kolaylığı sağlar. Serinin standartları belirleyen "Contur Design" tasarımının yanı sıra dormakaba geliştirdiği inovatif ürünlerden biri olan yeni nesil "XEA" tasarımı ve eklenen yeni özellikleri ile projelerinizde olağanüstü çözümler sunmaya devam ediyor.

Standart kapılar (genişlik)	YENİ			YENİ			
	TS 98 XEA	TS 97	TS 93	TS 92 XEA	TS 92	TS 91	TS 90
≤ 950 mm						●	
≤ 1100 mm		●		●	●		●
≤ 1250 mm			●				
≤ 1400 mm	●						
≤ 1600 mm			●				
Çarpma kapılar							
Dışa açılan harici kapılar	●		●				
<b>Yangın ve duman kontrol kapıları</b>							
Tek kanatlı	●	●	●	●	●	●	●
Tek kanatlı, elektromekanik sabitlemeli	●		●		●		
Çift kanatlı	●		●		●		
Çift kanatlı, elektromekanik sabitlemeli	●		●		●		
<b>Fonksiyonlar</b>							
Kapama kuvveti EN 1154	1-6	2-4	2-5, 5-7	1-4	1-4	3	3/4
Kademesiz ayarlanabilir kapama kuvveti	●	●	●	●	●		
Kademesiz ayarlanabilir kapama hızı	●	●	●	●	●	●	●
Kademesiz ayarlanabilir tokatlama	●	●	●				
2. kapanma aralığı 15° - 0°	●		○	●	●	●	●
Sağ ve sol kapılar için tek model	●	●	●	●	●	●	●
Sabitleme (yangın ve duman kapılarında geçerli değil)	○	○	○	○	○	○	○
Geciktirme hareketi	●		●				
Frenleme (Backcheck)	●		●				
Universal delik yuvalı montaj plakası	●		●	●	●		
Mekanik yastıklama	○	●	○	○	○	○	○
EN 1154	●	●	●	●	●	●	●
EN 1155	●		●				
CE	●	●	●	●	●	●	●

● Standart

○ Opsiyonel

# Dirsek kollu kapı kapatıcılar

Dirsek kollu kapı kapatıcılar çark sistemi ile dormakaba'nın 1950'den beri on yıllarca tecrübesinin ürünüdür. En agresif koşullardaki kapılardan en basit uygulamalara kadar tüm standart kapı tasarımlarına uygun geniş bir ürün yelpazesi sunar. Kolay ve hızlı montaj imkanının yanı sıra sabitleme, mekanik yastıklama, tokatlama, frenleme hareketi, ayarlanabilir kapanma gücü ve hızı gibi sunduğu opsiyonel özellikleri ile projelerinizde ideal çözümler sağlar. Yangın ve duman kontrollü kapılarda da kullanıma uygundur.

	TS 83	TS 89F	TS 72	TS 71	TS Compact
<b>Standart kapılar (genişlik)</b>					
≤ 950 mm					●
≤ 1100 mm			●	●	●
≤ 1250 mm					
≤ 1400 mm	●	●			
≤ 1600 mm	●				
Çarpma kapılar					
Dışa açılan harici kapılar	●				
<b>Yangın ve duman kontrol kapıları</b>					
Tek kanatlı	●	●	●	●	●
Tek kanatlı, elektromekanik sabitlemeli					
Çift kanatlı	●	●	●		
Çift kanatlı, elektromekanik sabitlemeli					
<b>Fonksiyonlar</b>					
Kapama kuvveti EN 1154	3-6, 7	3-6	2-4	3/4	2/3/4
Kademesiz ayarlanabilir kapama kuvveti	●	●	●		
Kademesiz ayarlanabilir kapama hızı	●	●	●	●	●
Kademesiz ayarlanabilir tokatlama	●	●	●	●	●
2. kapanma aralığı 15° - 0°		●	●	●	●
Sağ ve sol kapılar için tek model	●	●	●	●	●
Sabitlenme (yangın ve duman kapılarında geçerli değil)	○	○	○	○	○
Geciktirme hareketi	○				
Frenleme (Backcheck)	●				
Universal delik yuvalı montaj plakası	○		○	○	
Mekanik yastıklama					
EN 1154	●	●	●	●	●
EN 1155					
CE	●	●	●	●	

● Standart

○ Opsiyonel

# Zemine gömme kapı kapatıcılar

Zemine gömme kapı kapatıcılar eşsiz tasarımı ve yüksek kalitesi ile özellikle cam kapılar olmak üzere çeşitli aksesuarlar ile alüminyum çerçevesi, ahşap ve metal kapılarda kullanılır. İçerisindeki mekanizma sayesinde özellikle cam kapılarda her zaman sıfır pozisyonunu sağlar. Yüksek performans, emniyet, kolay kullanım ve geniş bir uygulama alanı sunar. 80 kg'dan 300 kg'a kadar olan ve 950 mm ile 1400 mm aralığındaki kanat genişliklerinde, tek veya çift kanatlı, tüm standart kapılarda kullanılabilir. EN 1154 normuna göre yangın kapılarında da kullanıma uygundur.

	BTS 80	BTS 75 R	BTS 84
<b>Standart kapılar (genişlik)</b>			
≤ 950 mm	●		●
≤ 1100 mm	●	●	●
≤ 1250 mm	●		
≤ 1400 mm	●		
≤ 1600 mm			
Çarpma kapılar	●	●	●
Dışa açılan harici kapılar	●	●	●
<b>Yangın ve duman kontrol kapıları</b>			
Tek kanatlı	●	●	●
Tek kanatlı, elektromekanik sabitlemeli	●		
Çift kanatlı	●		
Çift kanatlı, elektromekanik sabitlemeli	●		
<b>Fonksiyonlar</b>			
Kapama kuvveti EN 1154	3, 4, 5, 6	2-5	2, 3, 4
Kademesiz ayarlanabilir kapama kuvveti		●	
Kademesiz ayarlanabilir kapama hızı	●	●	●
Kademesiz ayarlanabilir tokatlama	●		
2. kapanma aralığı 15° - 0°			
Sağ ve sol kapılar için tek model	●	●	
Sabitleme (yangın ve duman kapılarında geçerli değil)	○	○	○
Geciktirme hareketi	●		
Frenleme (Backcheck)	●	●	
Universal delik yuvalı montaj plakası			
Mekanik yastıklama			
EN 1154	●	●	●
EN 1155			
CE	●	●	●

● Standart

○ Opsiyonel



# Panik barlar

dormakaba'nın acil durum ve kaçış yollarında kapılar için yatay ve dikey kilitlemeli kapsamlı ve yüksek kaliteli panik donanım aksesuarları bulunmaktadır. dormakaba'nın PHA ve PHB ürünleri, hastaneler, üniversiteler ve okullar, konser salonları, alışveriş merkezleri, oteller ve idari binalar gibi halka açık tesislerde ortaya çıkan donanım gereksinimlerini tam olarak karşılamaktadır.

Özellikler	PHA 2000			PHA 2500		
	1-nokta	2-nokta	3-nokta	1-nokta	2-nokta	3-nokta
Modüler sistem	●	●	●	●	●	●
Yüze monte	●	●	●	●	●	●
Gömme tip				●	●	●
Standart kapılar (tek kanat /çift kanat)	●	●	●	●	●	●
Yangın ve duman kapıları (tek kanat/çift kanat) <b>F</b>	●	●	●	●	●	●
Maks. kanat genişliği	●	●	●	●	●	●
≤ 1000 mm	●	●	●			
≤ 1300 mm				●	●	●
Maks. kanat yüksekliği		●	●			
≤ 2270 mm		●	●			
≤ 3400 mm					●	●
≤ 2500 mm						
Maks. kanat ağırlığı (kg)	200	200	200	200	200	200
Sol/ sağ uyumu	●	●	●			
Sol/ sağ seçeneği				●	●	●
Dogging	●	●	●	●	●	●
Elektrikli kilit karışıklığı	○	○	○	○	○	○
Micro switch	●	●	●			
PHT dış müdahale kolu						
Standart kapılar, yangın ve duman kontrol kapıları için 60 mm'ye kadar kanat kanadı kalınlıkları için	●	●	●			
OGRO basma kol				●	●	●
Yüzey kaplama (SSS / ALU)	●	●	●	●	●	●
EN 1125'e uyumluluk	●	●	●	●	●	●
<b>CE</b>	●	●	●	●	●	●

● = Var   - = Yok   ○ = Opsiyonel



# Universal Motion

## Hidrolik cam kapı aksesuarı

UNIVERSAL Motion, gerçek takım çalışmasını gösterir. Kapı her zaman yavaşça kapanır ve böylece sessizlik ve sabit sıcaklık sağlanır. Hidrolik teknolojisi sayesinde, güç kaynağı ve görünür bir mekanizma gerektirmeden çalışır. Kendinden kapanma özelliğine sahip yeni 'UNIVERSAL Motion' cam kapı aksesuarlarının avantajlarını sıralarsak;

- Tamamen akıllı,
- Görünmez tasarım,
- Tasarruf,
- Fonksiyonel,
- Kolay kurulum,
- Farklı yüzey seçenekleri,
- Basit montaj



### Teknik özellikler;

Cam kalınlıkları: 10, 12 mm  
Kanat genişliği: maks. 1000 mm  
Kanat ağırlığı: maks. 100 kg  
Yüzey kaplamalar: Paslanmaz ve Alüminyum  
Varyasyonlar: 90 ° sabitlemeli / sabitlemesiz

# Universal Light

## Cam kapı aksesuarları

dormakaba cam aksesuarları, temel ve tamamlayıcı parçalardan oluşan geniş serisiyle, bütün temperli cam uygulamalarında kullanılabilir. Temperli cam uygulamaları, sabit yan bölmelerle, değişik açılardaki köşe veya çarpma kapılarla da sağlanabilir. Tüm aksesuarlar ana ürün, fonksiyonel ekler ve farklı yüzey kaplamalı klipsli kapaktan oluşan modüler sistem esasına dayanmaktadır. Cam aralıkları ve delme işlemleri standart uygulamalara uygun olduğu için problem çıkartmaz.

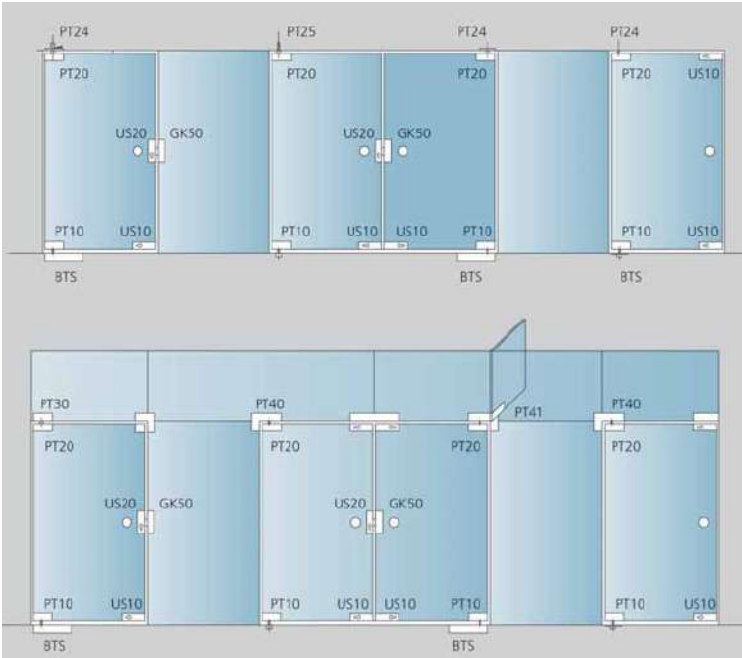

# Cam kapı aksesuarları

Özellikler	STUDIO Rondo	OFFICE Junior	STUDIO Arcos	OFFICE Arcos
Maks. kapı ağırlığı, kg	45	55, 60, 70***	45	55, 60, 70***
Maks. kapı genişliği, mm	1000	1000, 1200	1000	1000, 1200
Maks. kapı yüksekliği, mm	Standart çerçeve	Standart çerçeve	Standart çerçeve	Standart çerçeve
Cam tipi	TSG	TSG	TSG	TSG
Cam kalınlığı, mm	8/10	8/10	8/10	8/10
Çerçeve derinliği, standart, mm	24, 40	24, 40	24, 40	24, 40
<b>Kilit tipleri</b>				
Mandallı kilitsiz	●	●		
Mandallı kilitsiz kol ile	●	●		
Europrofile barel	●	●	●	●
DIN EN 12209' uyumlu	●	●	●	
DIN 18 251, Sınıf 3				
WC kilit özelliği	●	●	●	
Çift kanatlı kapılar için darbe kutusu	●	●	●	●

● = Standart ○ = Opsiyonel

Studio Rondo



Studio Arcos



Office Junior



Office Arcos



# HSW

## Camlı kayar toplanır sistemler

### HSW EASY Safe

HSW Easy sistemi ile, paneller yan çerçeve elemanları olmadan yalnızca alt ve üst bazalar ile tamamı saydam bir görünüm oluşturur. Bununla birlikte, belirli koşullar altında cam kenarlarında tercih edilirse rüzgardan korunmak için fırça fitil kullanılabilir.

### HSW-GP

HSW-GP sistemlerinin karakteristik özellikleri standart ray profiliyle birlikte kullanılan MANET noktasal cam tutucu elemanlarıdır. Yüksek kaliteli paslanmaz çelik bitiş ve özgün bağlantı elemanlarına sahip tasarım tamamen şeffaf dizaynı ile çağdaş mimariyle mükemmel uyum sağlayan bir çözüm sunar.

### HSW-R

HSW-R tamamı çerçeveli kayar toplanır sistemler, yüksek rüzgar yüklerinin muhtemel olduğu durumlar için uygundur, örneğin, cephe dış kısmında bulunan mağaza girişleri ve vitrinler.. Hava koşullarına, ısı kaybı ve cereyana karşı koruma için üst, alt ve kenar sızdırmazlık elemanlarına sahip sağlam profil çerçeveler ile standart veya ısı yalıtımlı cam kullanımı sunar.



Kullanım ve özellikler	HSW EASY Safe	HSW-GP	HSW-R
Vitrin	●		●
Cephe için iklimlendirme fonksiyonu	○		○
İç mekan bölmesi	●	●	○
Cam kalınlığı (mm) Temperli emiyet camı (TSG)	10/12/13/ 15/17/19	10/12	8-24
Cam kalınlığı (mm) Lamine temperli emniyet camı	10.8/12.8/13.5/ 15/17/19	12/13.5	12-28
Yükseklik (maks. mm)	4,000	3,000	3,000
Panel genişliği (maks. mm)	1,250	1,200	1,100
Panel ağırlığı (maks. kg)	150	100	100
<b>Kayar paneller</b>			
- Kayar son panel, tek yön	●	●	●
- Kayar son panel, çift yön	●	●	●
- Binili son panel			○
- Tek yön kayar panel	●		●
- Çift yön kayar panel	●		●
- Gizli kapı kapatıcı ITS 96	●		●



● Standart ○ Opsiyonel

# MUTO

## Manuel kayar kapı sistemi

Muto Sistemi tüm sürme sistemler arasında geliştirilmiş kompakt tasarımı, kullanıcı dostu geniş işlevselliği sayesinde oldukça etkileyicidir: MUTO Comfort / Premium

- Opsiyonel mekanik kendinden kapanma (self-closing)
- Cam hazırlığı gerektirmeyen DORMOTION frenleme mekanizması
- Opsiyonel bağımsız ve gizli elektromekanik kilit
- Opsiyonel otomasyon sisteminize bağlanabilen durum göstergesi
- Teleskopik kanatlarla geniş açıklık
- Opsiyonel senkronize - çift kanatlı kapılar, sadece tek kanatı hareket ettirmeniz halinde diğer kanat eş zamanlı olarak açılır.

Özellikler						
	MUTO Comfort L 80		MUTO Premium XL 80		MUTO Premium XL 150	
Ahşap kanat kalınlığı (mm)	28 – 50		28 – 50		28 – 50	
Montaj tipleri	Duvar, Tavan, Cam		Duvar, Tavan, Cam		Duvar, Tavan, Cam	
Maks. kanat yüksekliği	≤ 3,000 mm		≤ 3,000 mm		≤ 3,000 mm	
Maks. kanat genişliği	≤ 1,500 mm**		≤ 1,500 mm**		≤ 1,500 mm**	
Yükseklik ayarı	+ 5 mm / – 3 mm		+ / – 5 mm		+/- 5 mm	
Korozyon EN 1670	Sınıf 4		Sınıf 4		Sınıf 4	
Açılım testi	≥ 100,000		≥ 200,000		≥ 200,000	
DIN EN 1527	●		●		●	
Maks. kanat ağırlığı Tek kanat	80 kg		80 kg		150 kg	
Maks. kanat ağırlığı Çift kanat	2 x 80 kg		2 x 80 kg		2 x 150 kg	
Min. kanat genişliği (mm)	DORMOTION olmadan 660 <sup>1)</sup>		660 <sup>1)</sup>		660 <sup>1)</sup>	
	DORMOTION ile 660		810		1,020 <sup>1)</sup>	
Ahşap kanat	●		●		●	
Cam tipi	TSG/LSG*		TSG/LSG*		TSG/LSG*	
<b>İşlevsellik</b>						
Önden ayarlanabilir	●		●		●	
DORMOTION	Cam hazırlığı yok		Cam hazırlığı yok		Cam hazırlığı yok	
Senkronize	○		○		-	
Durum göstergesi	○		○		○	
Gizli EM kilitleme	○		○		○	
Self-closing	-		-		-	



Çift kanat senkronize ile



Çift kanat senkronize olmadan

● Standart ○ Opsiyonel

1) Optimum çalışma pürüzsüzlüğü için 1: 2 ila 1: 3 genişlik yükseklik oranı öneririz

2) DANIŞIN: DORMOTION olmadan, 400 mm yukarı; DORMOTION ile, 550 mm' ye kadar mümkün

3) Maks. hareket 1,450 mm



## Özellikler



MUTO Prem. Self-Closing 120 MUTO Prem. Teleskopik 80

Ahşap kanat kalınlığı (mm)		28 – 50	28 – 50
Montaj tipleri		Duvar, Tavan, Cam	Duvar, Tavan, Cam
Maks. kanat yüksekliği		≤ 3,000 mm	≤ 3,000 mm
Maks. kanat genişliği		≤ 1,500 mm <sup>3)</sup>	1,200 / 1,000 mm (2x / 4x)
Yükseklik ayarı		+/- 5 mm	+ 5 mm / - 3 mm
Korozyon EN 1670		Sınıf 4	Sınıf 4
Açılım testi		≥ 200,000	≥ 200,000
DIN EN 1527		●	●
Maks. kanat ağırlığı Tek kanat		120 kg	2 x 80 kg
Maks. kanat ağırlığı Çift kanat		2 x 120 kg	4 x 80 kg
Min. kanat genişliği (mm)	DORMOTION olmadan	660 <sup>1)</sup>	600 <sup>1)</sup>
	DORMOTION ile	850 <sup>1)</sup>	790
Ahşap kanat		●	●
Cam tipi		TSG/LSG*	TSG/LSG*
<b>İşlevsellik</b>			
Önden ayarlanabilir		●	●
DORMOTION		Cam hazırlığı yok	Cam hazırlığı yok
Senkronize		-	-
Durum göstergesi		○	○
Gizli EM kilitleme		○	○
Self-closing		●	-



Çift kanat teleskopik

● Var – Yok ○ Opsiyonel

1) Optimum çalışma pürüzsüzlüğü için 1: 2 ila 1: 3 genişlik yükseklik oranı öneririz

2) Danışın: DORMOTION olmadan, 400 mm yukarı; DORMOTION ile, 550 mm' ye kadar mümkün

3) Maks. hareket 1,450 mm

# Magneo

## Manyetik kayar kapı sistemi

### Soft Motion özelliği ile çok güvenli

Magneo otomatik kayar kapı mekanizması, akıllı teknolojisi ile özgün iç mekan tasarımları oluşturmamıza yardımcı olur.

Contur Design'lı kayar kapılarının arkasında düşük enerji modunda çalışan gelişmiş manyetik teknolojisi vardır. Düşük enerji modunda çalıştırıldığı zaman, hassas manyetik sürme teknolojisi sayesinde kapiya ayrıca güvenlik sensörleri koymaya gerek yoktur. Magneo sistemini cam veya ahşap kanatlarla oluşturabilirsiniz.

Sonuç: Son derece zarif görünüm ve Soft Motion özelliği ile çok güvenli çalışan bir otomatik kayar kapı kombinasyonu. Bu göz alıcı sistem özellikle konutlarda kullanım için tasarlanmış olsa da sağlık sektöründe, ofislerde, otellerde ve restaurantlarda profesyonel mekan yaratmak için kullanılabilir.

### Modeller

Kapı parametreleri	1	2	2
Kapaksız mekanizma boyu	1750 mm	2000 mm	2250 mm
Maksimum taşıma kapasitesi	80 kg	80 kg	80 kg
Mekanizma yüksekliği	62 mm ve 75 mm	62 mm ve 75 mm	62 mm ve 75 mm
Mekanizma ağırlığı	8 kg	8,5 kg	9 kg
Besleme gerilimi ve frekansı	220-230 V AC ± %10	220-230 V AC ± %10	220-230 V AC ± %10
	50-60 Hz	50-60 Hz	50-60 Hz
Emniyet durumu	10 A	10 A	10 A
<b>Enerji Tüketimi:</b> Stand by durumda	3,7 W	3,7 W	3,7 W
Otomatik durumda	maks. 60 W	maks. 60 W	maks. 60 W
Koruma sınıfı	IP 20	IP 20	IP 20
Isı aralığı	0-40°C	0-40°C	0-40°C
Düşük enerji durumu	Var	Var	Var
Tam enerji durumu	Opsiyonel	Opsiyonel	Opsiyonel
ISO 9001:2000	Var	Var	Var

### Ahşap kanat

(duvar üzerinde)

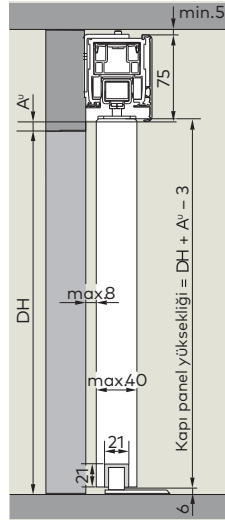

### Cam kanat / cam sıkıştırma rayı

(duvar üzerinde)

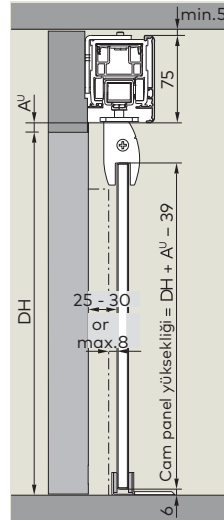

### Cam kanat / cam sıkıştırma rayı

(duvar üzerinde)

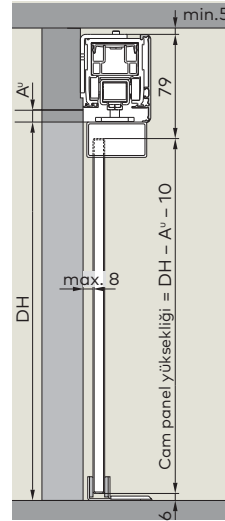

### Cam kanat / MANET çift noktalı bağlantı elemanları

(duvar üzerinde)

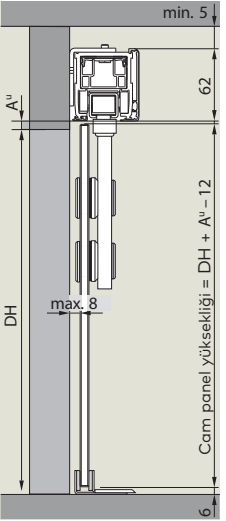

# Magneo Sync & WC

## Manyetik kayar kapı sistemi

YENİ

Çift kanatlı kapılar için artık mevcut: Geniş açılma genişlikleri için CS 80 MAGNEO Senkronize, tek kanatlı versiyonla aynı işlevselliğe sahip çift kanatlı bir sistem olarak monte edilebilir.

YENİ

Engelsiz WC uygulamaları için bir çözüm olarak da kullanılabilir. Gizlilik ve acil durum çözümlerini gözlemlerken, özellikle rahat erişim, kolay kullanım açısından, kamusal ve özel alanlarda farklı şartnamelere ilişkin olarak bariyersiz tuvalet tesisleri için çeşitli gereksinimler vardır. dormakaba manyetik kayar kapı mekanizması CS 80 MAGNEO son derece kolay bir şekilde etkinleştirilebilir, böylece engelli veya sınırlı hareketlilik için önemli ölçüde kullanıcı dostu hale getirilir.

**Ahşap kanat**  
(duvar üzerinde)

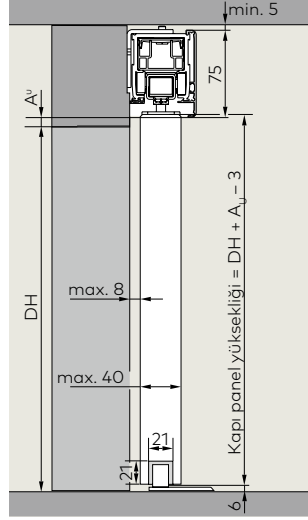

**Cam kanat /  
cam sıkıştırma rayı**  
(duvar üzerinde)

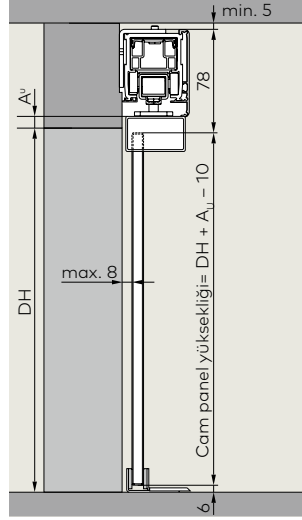

**Cam kanat /  
cam sıkıştırma rayı**  
(cam duvarda)\*

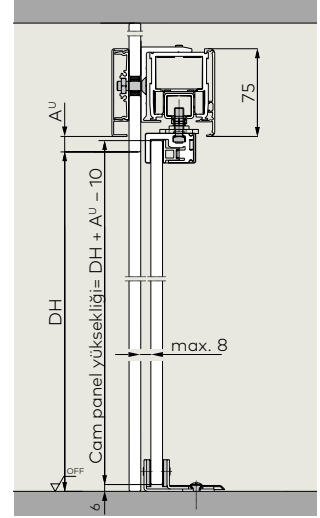

### Teknik özellikler / Senkronize

	Kapaksız mekanizma boyu	Kapaklı mekanizma boyu
LV1	3.600 mm	3.690 mm
LV2	4.100 mm	4.190 mm
LV3	4.600 mm	4.690 mm

### Mekanizma ölçüleri

Manet cam tutucularda	62 mm
Cam sıkıştırma rayı	75 mm
Ahşap kapı kanadı	75 mm

### Ağırlık

LV1	2 x 8,6 kg
LV2	2 x 9,4 kg
LV3	2 x 10,2 kg
Kanat ağırlığı	2 x 20 kg - 2 x 80 kg



### Güç kaynağı

220-230V

### Emniyet durumu

10 A

### Enerji Tüketimi

Stand-by durumunda	2x 3,7 W
Otomatik durumda	Max. 2x 60 W

### Koruma sınıfı

IP 20

### Isı aralığı

0-40°C

### Çalışma koşulları

Sadece kuru odalar için, bağıl nem maks. % 93, yağışsız

### Düşük enerji durumu

●

### Tam enerji durumu

●

### DIN 18650, EN 16005, ANSI, BSI

●

### ISO 9001

●

### Standart özellikler ve özel fonksiyonlar

Otomatik	●
Daimi açık	●
SoftMotion	●
Kilitleme işlevi	●
İt & Çık	●
Elektrik kesintisi durumunda manuel çalışma	●
Kilit	○

● Standart ○ Opsiyonel

# Porteo

## Otomatik kanat açma mekanizması

### El değmeden zahmetsizce açılan kapılar

PORTEO, kapıların efor harcamadan açılıp güvenli bir şekilde tekrar kapanmasının yeni ve rahat yoludur. Kapıların otomatik, sessiz, emniyetli çalışmasını sağlar. Gün boyunca herkes için ideal bir yardımcı. Küçük ve zarif tasarımının yanısıra yüksek teknolojiyle de etkileyicidir. Çalıştırılması oldukça kolaydır. Her türlü ihtiyaca göre farklı kullanım şekilleri sunar. Bunlara ek olarak tüm bu rahat ve güvenli kullanımın yanısıra kolayca kurulabilir ve çalışmaya hazırdır. **PORTEO Contur Design Kapılara estetik karar** PORTEO modern odaların ambiansı ile uyumlu estetik şekli ile kapılara karakter ve artı bir değer katar. dormakaba Contur Design, 2005 Reddot Design ve 2007 Janus Awards ödüllerini kazanmıştır. Delik tasarımlı yan kapaklar ile kombine edilmiş kübik şekil bu özel stilin karakteristiğidir. Kısaca; daha fazla kolaylık, daha fazla çekicidir.



**Düşük kuvvet**  
Kullanıcı kapıyı efor sarf etmeden tutarak açar.



**İt & Çık**  
Kullanıcı kapıyı 3 derece açıktan sonra kapı otomatik olarak açılır ve kapanır.



**Sinyalli açılım**  
Basma buton ya da el kumandası ile sinyal verip kapının otomatik olarak açılması ve kapanması sağlanır.



**Sürekli açık**  
İstenildiği takdirde kapının sürekli açık kalmasını sağlar. Mekanizma üzerindeki switch vasıtasıyla bu moda geçirilir.



#### Uygulama alanları

##### Tek kanatlı iç kapılar

Kapı kanadı genişliği	≤1100 mm
Maks. kapı kanadı ağırlığı	100 kg

##### Teknik özellikler

Sol/sağ için tek model	●
Mandallama işlemi (devre dışı / etkinleştirilebilir)	●
Ölçüler H x W x D	60 x 530 x 80 mm
Ağırlık	3.2 kg
Besleme gerilim	230 V AC, 50/60 Hz
Koruma sınıfı	IP 20
Düşük enerji fonksiyonu	●
DIN 18650 - EN 16005	●

##### Ayarlanabilir parametreler

Ayarlanabilir açılma süresi (0° - 90°)	5 - 10 sn
Ayarlanabilir kapanma süresi (90° - 0°)	5 - 10 sn
Ayarlanabilir açık tutma süresi	5 - 10 sn
Ayarlanabilir açılma açısı, maks.	110°

##### Standart fonksiyon programları

Güç yardım modu	●
İt & Çık	●
Otomatik mod	●
Daimi açık	●
Engel algılama	●
Vandalizme karşı koruma özelliği (vitesin devre dışı bırakılması)	●

##### Aksesuarlar

Elektrikli kilit karşılığı	●
Pushbutton	○
Güvenlik sensörü	○

● Standart ○ Opsiyonel



# ED 100 ve ED 250

## Modüler kanat açma sistemleri

### Düşük elektrik tüketimi ve hızın mükemmel kombinasyonu

Yeni otomatik kanat açma mekanizmaları ED 100 ve ED 250 yeni ve mevcut uygulama alanları için tasarlanmıştır. Yeni nesil bu kanat açma mekanizmaları elektromekanik açılma ve kapanması ile ekstra sensörlere ihtiyaç duyulmadan güvenli geçişi sağlar. dormakaba'nın ürettiği farklı performanslardaki bu iki mekanizma boyut olarak ise tamamen aynıdır. Estetiğin ön plana çıktığı modern uygulama-larda, farklı performans özellikleri gerektiren boyut ve ağırlıklardaki kapılarınız için görsel olarak aynı ebatlardaki mekanizmalar kullanılır. ED 100 ve ED 250 otomatik kanat açma sistemleri, içerisinde mevcut bulunan özel kilitleme fonksiyonu ile müşterilerimizin ihtiyaçlarına yönelik bir şekilde elektrikli kilit karşılıkları veya motor kilitleri ile uyumlu çalışma özelliğine sahiptir. Mekanizma boyutları ED 100 ve ED 250 için 685x70x130 mm'dir.



Fonksiyon Prensipleri		ED 100 elektromekanik	ED 250 elektromekanik
Düşük enerji		●	●
Tam enerji		○	○
<b>Kullanım alanları ve modelleri</b>			
Montaj şekli	Menteşe tarafına	●	●
	Menteşenin tersi tarafına	●	●
Maks. kanat genişliği	1100 mm	1100 mm	1600 (1400*) mm
Çift kanatlı model		●	●
Maks. kanat genişliği	1 kanatlı	100 kg	250 kg
	2 kanatlı	100 kg / kanat	250 kg / kanat
Maks. kanat açılma açısı		110°	110°
Kapanma gücü		EN 2-4	EN 4-6
<b>F Yangın ve duman kapıları için</b>			
Maks. kanat genişliği	Kanat başına	1100 mm	1400 mm
Maks. kanat ağırlığı	Kanat başına	100 kg	250 kg
<b>Fonksiyon programları</b> (Standart)	Kapalı	●	●
	Otomatik	●	●
	Hep açık	●	●
	Sadece çıkış	●	●
<b>Kol modelleri</b>	Dirsek kol	●	●
	Kayar kol	●	●
<b>Ayarlanabilir değerler</b>	Açılma süresi	2-6 saniye	2-6 saniye
	Kapanma süresi	2-6 saniye	2-6 saniye
	Açık kalma süresi	0-30 opsiyonel / 0-180 saniye	0-30 opsiyonel / 0-180 saniye
<b>Özel fonksiyonlar</b>	İt ve çık	●	●
	Gece banka fonksiyonu	●	●
	Elektrik yokken kapı kapatıcı fonksiyonu	●	●
Besleme gücü		230 V AC ±10%	230 V AC ±10%

● Standart ○ Opsiyonel \* Kayar kol ile

# Otomatik Kayar Kapılar

## İhtiyaca göre tasarım

Binanızda cephenizle uyumlu kapı sistemleri kullanmak ve girişinizde arzu ettiğiniz renk uyumunu yakalamak isterseniz, dormakaba kayar kapı sistemleri ihtiyacınıza cevap verecektir. dormakaba sistemleriyle giriş çıkışları sürekli kontrol altında tutmak çok kolay ve rahat olacaktır.

## İsteğe göre tasarım

Tüm kapı sistemleri isteğe göre tasarlanır, ölçüler alınır ve montaja hazır hale getirilir. Eğer istenirse, dormakaba montaj ve devreye alma sorumluluklarını da yerine getirir. Ayrıca acil çıkışlar ve kaçış yolları için de uygundur.

## Yüzey kaplama

- Naturel eloksal (Eloksal E6/CO)
- Özel RAL renkleri
- Özel eloksal renkleri



## Emniyet

Tüm dormakaba otomatik kapı sistemleri, Alman Enerjiyle Çalışan Pencereler, Kapılar Yönetmeliğine, ZH 1/494'ün son versiyonuna, Alman UVV (kazadan korunma) düzenlemele-rine, DIN ve VDE standartlarına uygun olarak imal edilir. 1980'lerin sonundan beri DIN ISO EN 9001 onaylı dormakaba, kalite yönetim sisteminin temeli konusunda çalışmalarında bulunmuştur.

Yeni nesil **01 Serisi zincirli mekanizmalar** ile 1000 kg ağırlıktaki kanatlarınız bile kolaylıkla taşınabilir. Dilediğiniz yükseklikte kayar kapılar artık mümkün. Standart kanatlarınızın yanı sıra tamamen cam, teleskopik, kırılabilen (break-out), kurşun dolgulu, ağır endüstriyel veya kurşun geçirmez kanatlarla bir terzi hassasiyeti ile projelerinizdeki ölçülere uygun olarak üretilmektedir. 01 serisi çok yoğun ve ağır kullanımları destekleyebilen yüksek torklu, üstün performanslı çok özel motoru ile diğerlerinden ayrılmaktadır.



01 Serisi Zincirli Mekanizmalar





Uygulamalar ve fonksiyonlar	ST kayar kapılar	O1 serisi	TST teleskopik kayar kapılar	SST katlanır kayar kapılar
Geniş açıklıklar için	++	++++	+++	+++
Geniş iç kapı açıklıkları için	++	++++	+++	+++
Estetik ihtiyaçları karşılamak için	+++	++	++	++
Kanat sayısı	1 veya 2	1 veya 2	2 veya 4	2
Acil çıkış ve panik kaçış	○	○	○	●
Panik kaçış için	○	○	○	●
<b>Profil sistemi</b>				
Standart profil sistem	■	■	■	■
Isı cam profil sistem	■	■	■	
Kalın profil sistem	■	■	■	■
Isı yalıtımlı profil sistem	■	■	■	
Profilsiz cam cama sistem	■	■	■	
<b>Standart mekanizma</b>	<b>ES 200 Easy</b>	<b>EL 301 / AL 401</b>	<b>ES 200 Easy</b>	<b>ES 200</b>
Maks. kanat ağırlığı	1 x 120 kg 2 x 100 kg	1x300 kg / 1x400 kg 2x150 kg / 2x200 kg	2 x 50 kg 4 x 43 kg	2 x 110 kg
Geçiş açıklığı LW (mm)	1000-3000	1000-3000	800-4000	1000-2500
Panik kaçış yolu genişliği	1000-3000	1000-3000	900-3000	2520-5520
<b>Programlama seçenekleri</b>				
Kapalı	●	●	●	●
Otomatik	●	●	●	●
Sürekli açık	●	●	●	●
Kısmi açılma	●	●	●	●
Kendi kendine ayarlanabilen kısmi açılma	●	●	●	●
Sadece çıkış	●	●	●	●
Sadece çıkış kısmi açılma	●	●	●	●
Eczane kapısı modu			○	

+++ Tamamen uygun   ++ Çok uygun   ● Standart   ■ Alternatif   ○ Opsiyonel

# Döner Kapılar

**Tüm dünyada memnuniyet** dormakaba döner kapıları 2 temel modelde ve pek çok çeşitte mevcuttur. Mevcut mimari cepheyle uyum içinde çözümler bulunabileceği gibi, üstünlük ve prestij sağlayan çeşitler de kullanılabilir. Mimarın planı ne olursa olsun, şartnameyi hazırlayan kişilerin ve kullanıcıların memnuniyeti sağlanır. Kendine has dizaynı ve farklı çeşitleriyle, tüm döner kapılar acil çıkışlar ve kaçış yolları kullanımı için de uygundur.

## Yüzey kaplama

- Naturel eloksal (Eloksal E6/CO)
- Bronz (Eloksal E6/C34)
- Beyaz (RAL 9016)
- Beyaz (RAL 9010)
- Paslanmaz çelik
- Paslanmaz çelik (parlak)
- Pirinç
- Özel RAL renkleri



Uygulamalar ve özel fonksiyonlar	KTV 3/4	KTV 3/4 cam tavanlı döner kapı	KTV ATRIUM tam camlı döner kapı
Çok geniş geçişler için	+++	+++	++
Hava kaçağına, soğuk havaya, ısıya, sese, kalabalığa karşı rüzgarlık etkisi	+++	+++	+++
Kanat sayısı	3 veya 4	3 veya 4	3 veya 4
Acil çıkışlar ve kaçış yolları için	○	○	
Yaz konumu	○	○	
İç çap D (mm)	2000-3800 mm	2000-3800 mm	2000-2800 mm
Geçiş açıklığı LW (mm)	940-2637 mm	940-2637 mm	957-1944 mm
Geçiş yüksekliği	2100-4000* mm	2100-4000* mm	2500-2800* mm
Kanopi yüksekliği	200-700 mm	17.5-63 mm	21.5 mm
Kaçış yolu genişliği F (mm)	895-1795 mm	895-1795 mm	
<b>Çalışma</b>			
Manuel	■	■	
X pozisyonuna dönme	■	■	
Servo	■	■	
Otomatik	■	■	
<b>Otomatik program</b>			
Kapalı	●	●	
Kilitli	●	●	
Otomatik 1 = Sürekli dönme	●	●	
Otomatik 2 = Radar hareket dedektörü tarafından aktive edildikten sonra dönme	●	●	
Engelli geçiş butonu	●	●	
Acil durdurma butonu	●	●	
Acil durdurma modülü (Shock-stop)	○	○	
DIN 18650	○	○	○

+++ Tamamen uygun ++ Çok uygun + Kısmen uygun ● Standart ■ Alternatif ○ Opsiyonel

\* Geçiş yükseklikleri çaplara göre farklılık göstermektedir.



KTV 3/4 Secure geçiş kontrollü sistem	KTC 3/4	KTC 2 kayar kapılı sistem
+++	+++	+++
+++	+++	+++
3 veya 4	3 veya 4	2
○	●	●
○	●	●
1600-3800 mm	3600-6200 mm	3600-4200-4800-5400 mm
740-2637 mm	1645-4305 mm	1618-1918-2218-2518 mm
2100-4000* mm	2200-2500* mm	2100-2800* mm
17,5-700 mm	410-700 mm	300-1250 mm
	2x896 - 2x1786 mm	1618-1918-2218-2518 mm
●		●
	●	
●	●	●
●	●	●
○	●	●
○	●	●
	○	○
○	○	○
○	○	○

# Master anahtar sistemleri

## Tüm bareller için ortak anahtarlar

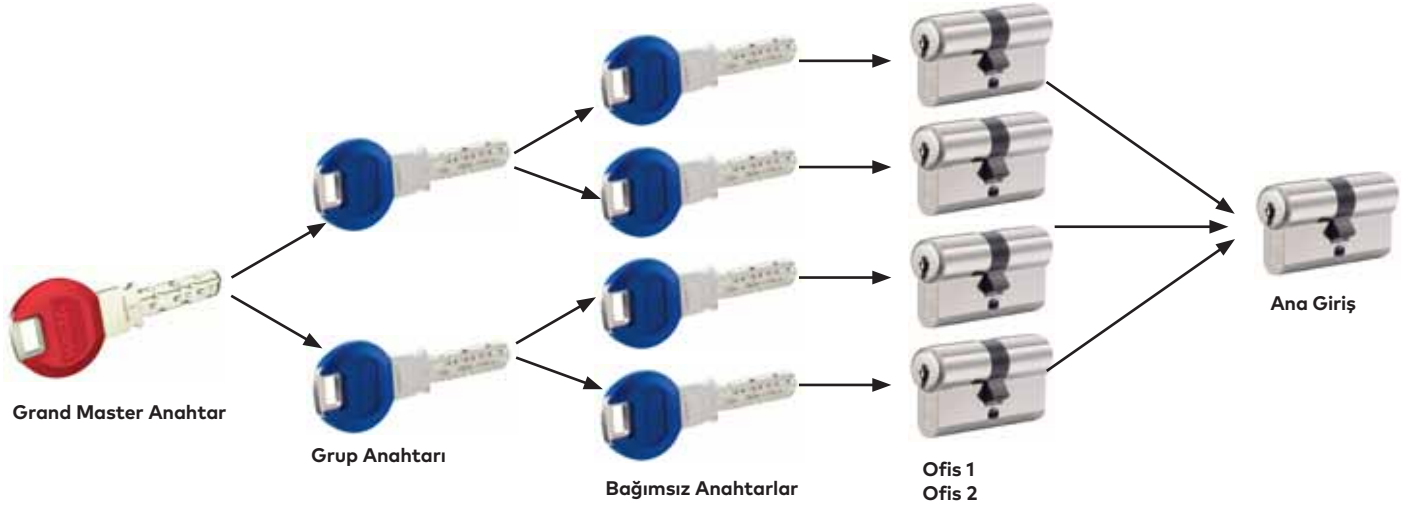

Master Key sisteminde (MKS), genel master anahtar, sistemdeki tüm barelleri kilitler/açar; grup master anahtarları ise kendi grubu dâhilindeki tüm barelleri kilitler/açar ve bağımsız anahtarlar yalnızca bir bareli kilitler/açar. Tüm anahtarlar merkezi bareli kilitler/açar. Daha karmaşık ana anahtar sistemi yapısında master anahtar, bir grup anahtarı haline gelir ve bu durumda tüm sistem genel master anahtar (GMK) tarafından kilitlenebilir/ açılabilir hale gelir. Bütün sistem, tek bir anahtar ile kilitlenebilir / açılabilir (kendi ayrıcalıklarına bağlı olarak).

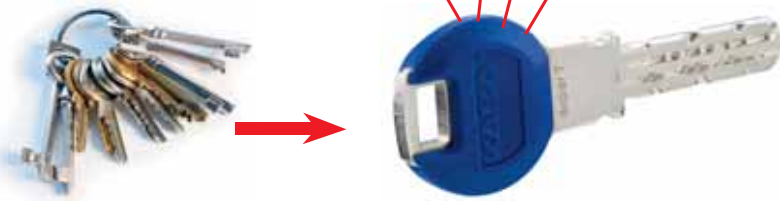

Bir ana barel sisteminde tek bir anahtar, anahtar sisteminin tüm barelleri kilitler/açar (ortak anahtarlı bareller).



### Herşey için tek bir anahtar

Kaba pExtra sistemi, her barel türüne (yarım barel, tam barel, mandallı barel, asma kilit, anahtarlı şalter ve yüzeye montaj kilitler) uygulanabilir.

### pExtra'nın özelliği:

Bareller tek bir anahtarla açılacak şekilde sipariş edilebilirler (ortak anahtarlı bareller).

Tahrip etmeyen dinamik yöntemlere karşı patentli seçilmiş sistemler (darbe). Koruma ve dört pozisyona kadar yan elemanlar master anahtar sistemlerinde kilit mekanizmaları arası farkların daha da artmasını sağlar.

# Gege pExtra

## Patentli (kopyalanamaz) master anahtar sistemi

- Ekstra patent koruması
- Maymuncukla açılmaları karşı koruma
- Delinmeye karşı koruma
- Yüksek güvenlik standardı
- Darbe yöntemine karşı ekstra koruma
- Kişisel güvenliğinizi için
- Kanunsuz çoğaltılmış yedek anahtarlara karşı ekstra koruma
- Yatırım güvenliği ve üst versiyon ile uyumluluk



### Gege pExtra (patentli)

EN 1303  
Anahtarla ilgili güvenlik  
Saldırıya dayanım direnci  
EN 1627  
Belirli sürelerde patent koruması  
\* İsteğe bağlı olarak engel pimi ile

Grade 6  
Grade 2\*  
Grade 2  
"TS"  
2032 (PXP)



### Gege ANS2/CNS2

EN 1303  
Anahtarla ilgili güvenlik  
EN 1627  
NBU  
Patent protection until

Grade 6  
Grade 3  
Grade 4  
"S"  
2014



### Gege AP2000

EN 1303  
Anahtarla ilgili güvenlik  
EN 1627  
NBU

Grade 6  
Grade 3  
Grade 4  
"S"

## Servis fonksiyonlu barel (SAT)



### Servis fonksiyonlu barel (SAT Secure Access Temporary)

dormakaba Servis fonksiyonlu barelleri, üçüncü bir kişiye geçici olarak giriş izni vermek istendiğinde, bir elektronik erişim sistemi yerine mekanik bir barel yardımı ile daha basit, güvenli ve ekonomik bir çözüm sunmaktadır.

### Çalışma prensibi

Yönetici anahtarı saat 8 yönünde barelden çıkartıldığında, servis anahtarına geçici erişim yetkisi vermiş olur. Servis anahtarı barel sadece saat 8 yönündeyken kapıyı dışarıdan açabilir. Barel saat 6 yönündeyken, servis anahtarının erişim yetkisi yoktur. Servis anahtarı kapıyı içeriden hem kilitleyebilir hem de açabilir. Yönetici anahtarı kapıyı dışarıdan barel hem saat 6 yönündeyken hem de 8 yönündeyken açabilir ve kilitleyebilir.

# Turnikeler

## Kerberos Tripod turnikeler

- Ofis ve yönetim binaları
- Kamu kurum ve kuruluşları
- Fabrikalar
- Havalimanları
- Bankalar ve finansal kuruluşlar
- Stadyumlar
- Eğlence merkezleri

### Kerberos Tripod turnikeler

Geçiş kapasitesi	= Dakikada 45 geçişe kadar
Güvenlik seviyesi	= ●○○○○
Konfor	= ●●●○○
Personel denetimi	= Var
Test (MCBF)	= 5 milyon

\* MCBF: Arızalar Arası Ortalama Döngü Sayısı

\* Günde 4.000 açma-kapama sayısı ile test edilmiştir.



## Charon Yarım Boy ve VIP turnikeler

- Ofis ve yönetim binaları
- Kamu kurum ve kuruluşları
- Bankalar ve finansal kuruluşlar
- Havalimanları
- Yüzme havuzları
- Eğlence merkezleri

### Charon Turnikeler

Geçiş kapasitesi	= Dakikada 25'e kadar
Güvenlik seviyesi	= ●●○○○
Konfor	= ●●○○○
Personel denetimi	= Var
Test (MCBF)	= 2 milyon

\* MCBF: Arızalar Arası Ortalama Döngü Sayısı

\* Günde 4.000 açma-kapama sayısı ile test edilmiştir.



# Argus sensör bariyerleri

- Ofis ve yönetim binaları
- Kamu kurum ve kuruluşları
- Bankalar ve finansal kuruluşlar
- Havalimanları
- Endüstriyel yapılar
- Eğitim kurumları

## HSB sensör bariyerleri

Geçiş kapasitesi	= Dakikada 30'a kadar
Güvenlik seviyesi	= ●●●○○
Konfor	= ●●●●●
Personel denetimi	= Var
Test (MCBF)	= 8 milyon

## HSG sensör bariyerleri

Geçiş kapasitesi	= Dakikada 30'a kadar
Güvenlik seviyesi	= ●●●○○
Konfor	= ●●●●●
Personel denetimi	= Var
Test (MCBF)	= 3 milyon

\* MCBF: Arızalar Arası Ortalama Döngü Sayısı

\* Günde 4.000 açma-kapama sayısı ile test edilmiştir.



# Otel Odaları

## Elektronik otel kilitleri



Ilco ve Saflok markaları, küçük konaklama işletmelerinin konuk odalarından, lüks tatil beldeleri için konuk odası kilit ve erişim yönetimi çözümlerine kadar eksiksiz bir ürün portföyü sunar. Konaklama endüstrisinde güvenlik gereksinimleri gün geçtikçe artmakta ve dormakaba, bu anlamda güvenlik, güvenilirlik, verimlilik ve kolaylık sağlayan yenilikçi geçiş kontrol sistemlerini sunmaya devam etmektedir.

dormakaba, konuk oda kapıları ve ortak alanlarda toplam kurumsal güvenliği destekleyen RFID, kablosuz çevrimiçi sistemler, akıllı oda ve enerji yönetimi arayüzleri ve şimdi de güvenli mobil erişim çözümleri uygulamalarında sektöre önderlik ediyor. Tüm dormakaba elektronik otel kilitleri Kuzey Amerika'da tasarlanmış, üretilmiş ve testten geçirilmiştir. Her kilit BMHA / ANSI Sınıf 1 sertifikalıdır ve ROHS (Tehlikeli Maddelerin Kısıtlanması) ve CE / EMC uyumludur.

### Uygulamalar

- Küçük ölçekli otellerden büyük ölçekli otellere kadar kullanıma uygun
- Renovasyon projelerinde mevcut mekanik kilidin yerine kolaylıkla adapte olabilecek modeller
- Otel odalarına, ortak kullanım alanlarına ve ofislere geçiş kontrolü sağlar.

### Güvenlik özellikleri

- Yüksek güvenlikli, kurcalanmaya dayanıklı
- 1" kilit dili (opsiyonel otomatik kilitleme)
- Personel izleme
- Acil durum girişi : Acil durum kartı, mekanik anahtarla kilitleme ve elektronik kilitmeyi kapatma

### Kolay bakım

- 3 yıl pil ömrü ve düşük pil göstergesi
- Pilin değiştirilmesi durumunda kilitteki kayıtların silinmemesi
- Tamamen temassız okuyucu
- Aşınmaya dayanıklı yapı ve yüzey





#### 790 RT RFID Kilit

renovasyon projelerinizde tek parçalı yapısı sayesinde kolaylıkla adapte edebilirsiniz. BLE uyumludur.



**Confidant RFID Kilit** ultra modern tasarımı ile otel tasarımınıza kolaylıkla uyum sağlar. Tüm dormakaba geçiş yönetim sistemleriyle ve Offline olarak çalışabilir.

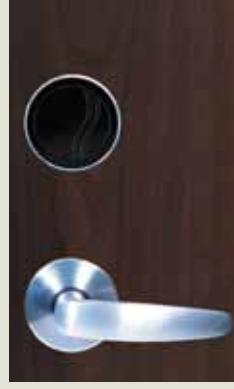

**Quantum RFID Kilit** ödüllü iki parçalı tasarımının yanı sıra kolay erişim kontrolü ve güvenlik sağlayan üstün performansa sahiptir.



**Quantum III RFID Kilit** BLE uyum seçenekleri ve Mifare Plus kartları kullanım imkanıyla üstün özellikli Quantum serisine yeni bir seviye getiriyor.

**dormakaba Otel kilit sistemleri,**  
teknolojinin yaşamımızı kolaylaştıran tüm imkanlarını, konaklama sektöründeki çeşitli erişim kontrolü çözümleriyle müşterilerin hizmetine sunar.



YENİ

## Saflok Quantum Pixel

**Quantum Pixel** dormakaba'nın ödüllü Quantum serisine en son katılan üyesidir. Quantum Pixel kolay kullanımın yanı sıra, güvenli, estetik ve esnek bir çözüm sunar. Elektronik kilit mekanizmasının kapı kanadına gömülme-siyle, görünür sistemin minimal tasarımı her otel dekorasyonuna uyum sağlamaktadır. Bluetooth Düşük Enerji (BLE) teknolojisi ile de uyumlu olan Quantum Pixel dormakaba'nın Mobil Erişim Çözümleri ile kullanılabilir.

#### Uygulamalar

- Yüksek güvenli, kurcalanmaya dayanıklı
- Kapı açık/kapalı bilgisi ileten takip sistemi
- Acil durum girişi
- 2 yıl pil ömrü
- Pil değişimi için gömme elektronik kilide kolay ulaşımı sağlayan özel servis tepsisi
- FCC Part 15 Class A ve CE directive 2014/53/EU uyumlu
- ADA uyumlu kapı kolları  
(Code of Federal Regulations 28 CFR Part 36 – 1994 "ADA Standards for Accessible Design")
- Sınıf 1 performans testi ANSI/BHMA A156.13 - 2017 ve A156.25 - 2013
- Çalışma ortam sıcaklığı 0°C to 66°C
- 0% - 85% nem oranı
- Toz ve sıvı dayanımı: IP54

# MATRIX ONE

## Küçük ve orta ölçekli işletmeler için kullanıma hazır 'Paket Erişim Çözümü'

MATRIX ONE kısa sürede kullanıma hazır hale getirilebilir ve internet tarayıcısı ile kolayca erişilebilir.



### MATRIX ONE kimler için uygundur?

Sistem küçük ve orta ölçekli işletmeler için idealdir. Örneğin:

- Ticari işletmeler
- Doktor Muayenehaneleri
- Eczacılar
- Ticari şirketler
- Hukuk ofisleri
- Danışmanlıklar
- İdari binalar
- Hizmet şirketleri (Örnek: Reklam ajansları)

### MATRIX ONE güvenlik yöneticileri için ne gibi yararlar sağlar?

- Mükemmelleştirilmiş bir görev tanımı ile departmanlar arasında ki yetkileri kolayca tanımlama
- Entegre sistemi sayesinde erişim için iki kere veri kaydı yapılmaz.
- Değiştirilebilirlik, sistem parametrelerinin tüm tanımlarını kapsar.

- Sistem web tabanlı olduğundan minimum uğraş gerektirir.
- Çalışma terminalleri için kurulum masrafına gerek yoktur.
- Sanallaştırma için de kullanım
- TCP / IP, SSL, LDAP gibi tüm ortak standartların desteklenmesi
- Üçüncü parti sistemlerle arayüzler kolayca yönetilir.

### MATRIX ONE sistem yöneticileri için ne gibi yararlar sağlar?

- Standart görevler için hızlı ve kolay bulunabilen diyaloglar
- Tarayıcı aracılığıyla standart konseptte çalıştırma
- Özelleştirme seçeneği ile ses değerlendirmeleri

### MATRIX ONE kullanıcılar için ne gibi yararlar sağlar?

- Giriş&çıkışlarda hızlı tepki süresi
- Tarayıcı tarafından erişilen bilgi portalı sayesinde şeffaflık
- Doğrulama ve devamsızlık talepleri için iş akışı

# Güvenli çözüm

Matrix ONE, yönetiminiz için bilgisayar veya sunucuya yüklenir, böylece her zaman erişim çözümlerinizi kontrol altında tutabilirsiniz. Ayrıca sistem, erişim kontrolü için en yeni standartlara da uygundur. Aşağıda ki gereksinimler sisteme uygulanabilir:

## Online

Erişim noktalarının kablo ile bağlantısı yapılır ve erişim kontrol cihazına network aracılığıyla bağlanır. Böylece erişim noktalarına ağ üzerinden gerçek zamanlı olarak yeni değişiklikler aktarılır.

## Kablosuz Online

Erişim noktaları, kontrol cihazlarına kablosuz olarak bağlanır. Olaylar doğrudan sisteme iletilebilir veya sistem tarafından istenebilir. Bu nedenle erişim hakları direk olarak verilebilir ve saniyeler içinde de geri çekilebilir.

## Whitelist

Erişim noktaları kablolu değildir ve erişim hakları cihazlarda saklanır. Erişim hakları, programlama cihazı vasıtasıyla alanda ki cihazlara yüklenir.

## Kart üzerinde erişim

Erişim noktaları kablolu değildir ve erişim sistemi ile kapı bileşeni arasındaki bağlantı kullanıcı kartı ile oluşturulmuştur. Erişim hakları, merkezi çevrimiçi okuyucular vasıtasıyla kullanıcı kartı üzerine yazılır ve karmaşık bir kablolu altyapı da kullanılmaz. Bir cihazın pil durumu, kimlik kartı yoluyla sisteme aktarılabilir.

## Sistem görünümü



Masaüstü Bilgisayar



Dizüstü Bilgisayar



Tablet



Akıllı Telefon

# MATRIX ONE

## Online



Kontrol ünitesi



Kayıt ünitelerit

## Kablosuz Online



Kablosuz Gateway



Dijital silindir



C-Lever Ekipmanları

## Whitelist ve Kart üzerindeki erişim



Dijital silindir



Uzak okuyucu



MATRIX AIR ekipmanları



C-Lever Ekipmanları

# Hareketli bölme duvar sistemleri

Modern mekânlar insanlara yüksek yaşam kalitesi sunmalıdır. dormakaba Hüppe Variflex hareketli bölme duvarlar size bunun için gerekli koşulları yaratmaktadır. 14.500 mm yüksekliğe kadar, farklı türde ve farklı amaçlar için; mekânlar gerektiğinde kolayca bölünebilir, küçültülebilir, büyütülebilir, oranlarında değişiklik yapılabilir ve böylece değişken kullanıcı sayısına göre küçük bir toplantı odasından büyük bir fuar holüne kadar seçeneklere uyarlanabilir. 60 dB'e kadar ses yalıtımı sayesinde kullanıcılar yan yana bulunan odalarda eş zamanlı etkinliklerini birbirlerini rahatsız etmeden gerçekleştirebilirler. Bu esneklik, çok sayıda yüzey kaplama alternatifi vasıtasıyla çarpıcı bir estetiğin damgasını vurduğu özel bir atmosferi mümkün kılar. Böylece dormakaba Hüppe her müşteri için özel çözümü gerçekleştirirken, insanların iletişim kurdukları mekânlarda kendilerini rahat hissetmelerini sağlamaktadır.

- Tüm dünyada en bilinen hareketli bölme duvar sistemleri ailesi
- Manuel, yarı otomatik, tam otomatik seçenekleri
- 14.5 m yüksekliğe kadar sistem oluşturabilme avantajı
- 60 dB değerine kadar ses yalıtım özelliği
- Her türlü sistem çözümü için gerekli bağlantı türü ve farklı panel seçenekleri



Adam & Eve Hotel Antalya

## Manuel, Yarı-otomatik ve Tam otomatik Sistemler

Variflex'i "ses yalıtımlı hareketli bölme duvar sistemi" olarak çok öz kılınan unsur, iddialı teknolojisidir. Bu teknolojinin üstünlüğünü sağlayan da birbirine uyulanmış çok sayıda zekice ayrıntıdır. Manuel ve yarı otomatik sistemi, 60 dB'e varan ses yalıtım değeriyangın güvenliği ile ilgili tüm gereksinimleri karşılayacak sertifikalara sahip olması, ürün tiplerindeki çeşitliliği ile sınırsız tasarım seçeneği oluşturarak tüm dünyada, otellerde, okullarda, ofis binalarında, konferans, eğitim ve toplantı salonları ile birçok prestijli projelerde alternatifsiz olarak kullanılmış ve kullanılmaktadır.



**Variflex Manuel** hareketli bölme duvar sistemi, basitleştirilmiş kolay kullanımı ile panellerin istenen pozisyona manuel olarak güvenle taşınır.

Üst ve alt giyotin sistemleri manivela kolu yardımıyla çalıştırılır, mil mekanizması ise yay sistemli giyotinleri tavan ve tabana yerleşmesini veya toplanmasını sağlar.

**Variflex ComforTronic Yarı Otomatik** hareketli bölme duvar sistemi, rahatlığı, kolay kullanımı ve esnekliğiyle değişen koşullara önemli ölçüde hızlı uyum sağlamaktadır. İçlerindeki standart ComforTronic motorlarıyla, her bir modülde bulunan giyotin sistemleri elektronik olarak toplanır, hem hafif hem de sağlam olan modüller ise herkes tarafından manuel olarak kolaylıkla taşınabilir.

**ComfortDrive Tam Otomatik** işletim sistemi ile ise modüller tüm istiflenme (park) ve kurulma işlemlerini kendiliğinden yaparlar. Ofisler, konferans salonları, ihtiyaç olan tüm özel mekanlar, tüm kurulumu ComfortDrive 'a bırakarak esnek alan yönetiminden faydalanarak, alanları farklı sayılarda kişilerden oluşan gruplar için uygun hale getirilebilir ve çok amaçlı ve verimli bir şekilde kullanabilirsiniz.



### REFERANSLARIMIZDAN BAZILARI

1	ZORLU CENTER	36	ÖZEN MENSUCAT A.Ş
2	RAFFLESS OTEL	37	PERDEMSAÇ PLAZA
3	RİTZ OTEL NİŞANTAŞI	38	SİSTEM ALÜMİNYUM
4	HALICI ELEKTRONİK	39	PROFİLO AVM/PLAZA
5	MASPROM EDİRNE	40	POLAT PLAZA
6	UNILEVER İSTANBUL	41	RENAULT MAİS A.Ş
7	AKKOM OFİS PARK/ÜMRANİYE	42	SWISS OTEL
8	VADİ İSTANBUL	43	INTERCONTINENTAL İSTANBUL
9	FERKO LİNE İŞMERKEZİ/KAĞITHANE	44	MEDİCAL HOSPİTAL BURSA
10	FERKO SIGNATURE İŞ MERKEZİ/LEVENT	45	ESPRESSOLAB ŞUBELERİ
11	42 MASLAK AVM	46	SARITAŞ ÇELİK
12	WATERGARDEN ATAŞEHİR	47	ŞİFA HASTANESİ
13	ÇİFTÇİLER TOWER ZİNCİRLİKUYU	48	SEVEN SEAS TATİL KÖYÜ/ANTALYA
14	CHİLİA RESTAURANT/BEBEK	49	TEKST İPLİK/EDİRNE
15	EMAAR SQUARE/GÖZTEPE	50	TAKSİM SUQURE OTEL
16	TEKNOPARK/KURTKÖY	51	TAKSİM A.Ş/GÖKKAFES
17	YEDİTEPE ONKOLOJİ HASTANESİ/KADIKÖY	52	TAKSİM A.Ş/GÖKKAFES
18	SAFİR TOWER/LEVENT	53	TEKFEN TOWER
19	GAZELLE/BOLU TESİSLERİ	54	VEGE A.Ş
20	GRAND KARTAL OTEL	55	YÖRSAN A.Ş
21	İSTANBUL ÜNİVERSİTESİ ARKEOLOJİ MÜZESİ	56	ANADOLU ÇINAR HASTANESİ
22	TÜRK TELEKOM	57	TÜRK İSLAM ESERLERİ MÜZESİ
23	ORİENT TURİSTİK MAĞACILIK	58	ADEKA İLAÇ
24	SOHO HOUSE/CORPERA	59	ASOS İLAÇ
25	NOBEL İLAÇ	60	DEDEMAN HOTELS
26	ANKARA TAV ESENBOĞA HAVALİMANI	61	GEBZE ORG. SAN. BÖLGESİ
27	ANTALYA HAVALİMANI	62	OPET VE SHELL İSTASYONLARI
28	W OTEL	63	FAVORİ KUYUMCULUK
29	BERCESTE DİNLENME TESİSLERİ	64	MARİNA OTEL TUZLA
30	DOĞALHANE DİNLENME TESİSLERİ	65	ABDİ İBRAHİM İLAÇ
31	KUVEYTTÜRK BANKASI ŞUBELERİ	66	İSTANBUL GÖZ HASTANESİ
32	AGEAN DREAM TATİL KÖYÜ	67	İZOCAM TESİSLERİ DİLOVASI
33	MİCRO CERAHİ SAĞLIK HİZMETLERİ	68	MC DONOLD RESTAURANTLARI
34	MAGIC LIFE-BODRUM	69	KARTAL OTEL
35	YTÜ. ÜNİVERSİTESİ/DAVUTPAŞA KAMPÜSÜ	70	BALANCE OFİS AVM/GÜNEŞLİ



KAVI ELEKTROMEKANİK  
SAN. VE TİC. LTD. ŞTİ.



dormakaba 

Partner